



# LEICA M11

## KURZANLEITUNG



Die ausführliche Anleitung zum Download finden Sie unter:  
**[de.leica-camera.com/Service-Support/Support/Downloads](https://de.leica-camera.com/Service-Support/Support/Downloads)**

Um kostenlos ein gedrucktes Exemplar der ausführlichen Anleitung zu bestellen,  
registrieren Sie sich bitte unter:  
**[www.order-instructions.leica-camera.com](https://www.order-instructions.leica-camera.com)**

# BEZEICHNUNG DER TEILE

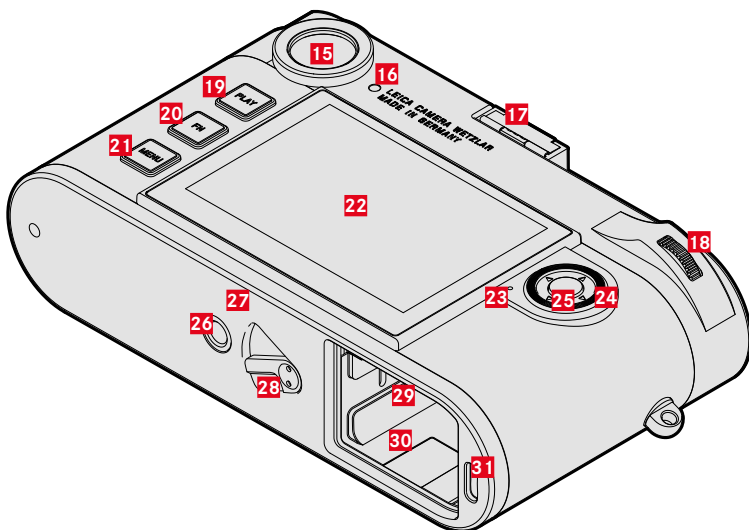
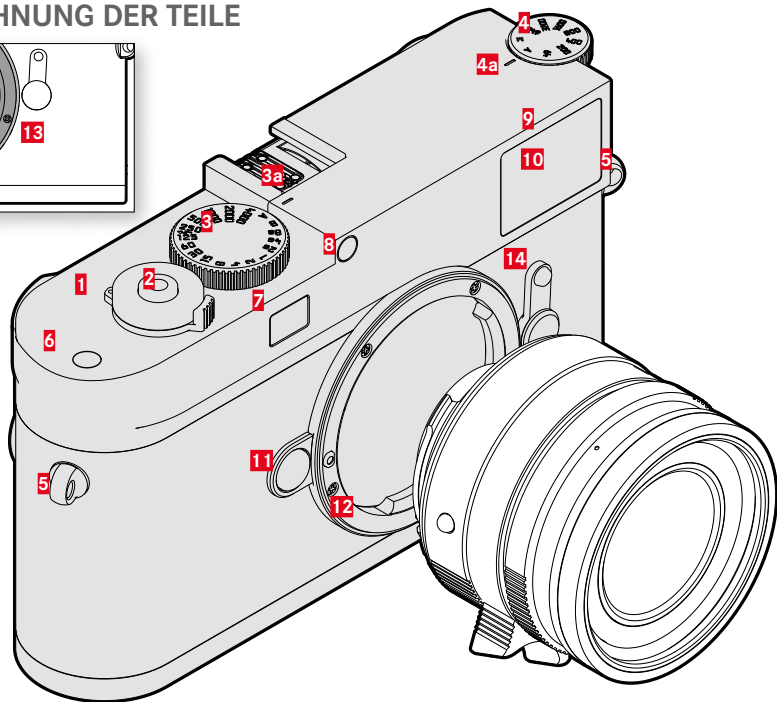
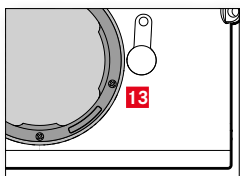

**1 Hauptschalter**  
Ein- und Ausschalten der Kamera

**2 Auslöser**  
Antippen:  
- Aktivieren der Belichtungsmessung und Belichtungssteuerung

Durchdrücken:

- Auslösen
- im Stand-by-Betrieb:  
- Reaktivieren der Kamera

**3 Verschlusszeiten-Einstellrad mit Rastpositionen**

- **A:** Automatische Steuerung der Verschlusszeit
- **8s - 4000:** Verschlusszeiten (einschl. Zwischenwerte)
- **B:** Langzeitbelichtungen (1/16000s - 60min, über Menüsteuerung in ganzen Stufen einstellbar, oder Bulb)
- **⚡:** Blitz-Synchronzeit (1/180s)

**a** Index

**4 ISO-Einstellrad**

- **A:** Automatische Steuerung der ISO-Empfindlichkeit
- **64 - 6400:** Feste ISO-Werte
- **M:** Einstellung im Menü oder Status-Screen

**a** Index

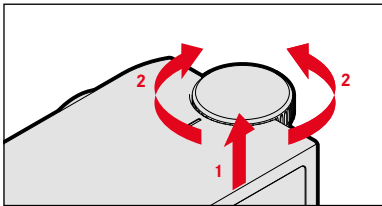

**5 Trageösen**

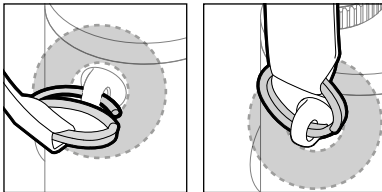

**6 Funktionstaste\*\***

**7 Fenster des Entfernungsmessers**

**8 Helligkeitssensor**

**9 Selbstauslöser-LED**

**10 Sucherfenster**

**11 Objektiv-Entriegelungsknopf**

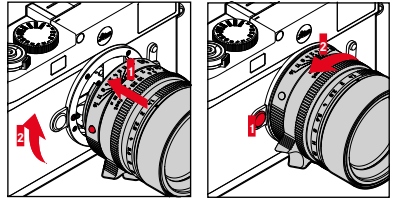

**12 Bajonett**

**13 6-Bit-Codierung**

Sensor zur Objektivtyp-Erkennung

**14 Bildfeldwähler**

Wahl der Leuchtrahmen-Paare 35/135mm, 50/75mm und 28/90mm

**15 Sucherokular**

**16 Helligkeitssensor für Monitor**

**17 Zubehörschuh**

**18 Daumenrad**

im Menü:

- Navigieren in den Menüs
- Einstellen der angewählten Menüpunkte/Funktionen

im Aufnahme-Betrieb:

- Einstellen eines Belichtungskorrektur-Wertes

im Wiedergabe-Betrieb:

- Vergrößern/Verkleinern der betrachteten Aufnahmen

Drücken:

- Als Funktionstaste nutzbar\*\*

**19 PLAY-Taste**

- Umschalten zwischen Aufnahme- und Wiedergabebetrieb
- Rückkehr in die Vollbild-Darstellung

**20 FN-Taste\*\***

**21 MENU-Taste**

im Menü:

- Aufruf des Status-Screens und der Menüs **Favoriten/Hauptmenü**
- Verlassen des aktuell angezeigten (Unter-) Menüs

**22 Monitor**

**23 Status-LED**

**24 Wahltaste**

### im Menü:

- Navigieren in den Menüs
- Einstellen der angewählten Menüpunkte/  
Funktionen

### im Wiedergabe-Betrieb:

- Blättern im Aufnahmespeicher

## 25 Mitteltaste

### im Menü:

- Übernahme von Menü-Einstellungen

### im Aufnahme-/Wiedergabe-Betrieb:

- Aufruf der Informationsanzeigen

## 26 Stativgewinde

A ¼, DIN 4503 (¼")

## 27 LED

## 28 Akku-Entriegelungsschieber

## 29 Speicherkarten-Schacht

- ▶ Sicherstellen, dass die Kamera ausgeschaltet ist
- ▶ Akku herausnehmen

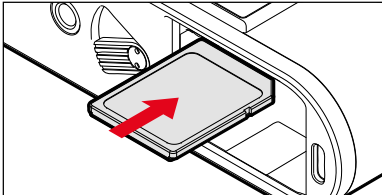

## 30 Akkufach

## 31 USB-C-Buchse

## AKKU LADEN

Die Kamera wird durch einen Lithium-Ionen-Akku mit der notwendigen Energie versorgt.

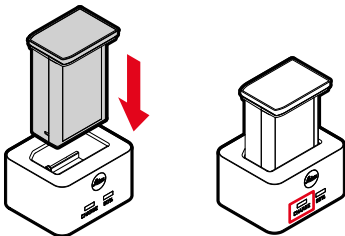

Der korrekte Ladevorgang wird durch die Status-LED angezeigt.

## LADEGERÄT VORBEREITEN

- ▶ Ladegerät mit dem zu den örtlichen Steckdosen passenden Stecker an das Netz anschließen
  - Das Ladegerät stellt sich automatisch auf die jeweilige Netzspannung ein.

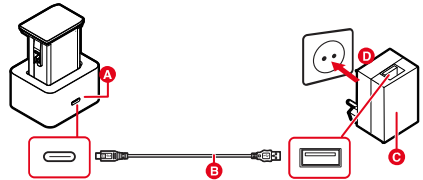

## AKKU WECHSELN

- ▶ Sicherstellen, dass die Kamera ausgeschaltet ist

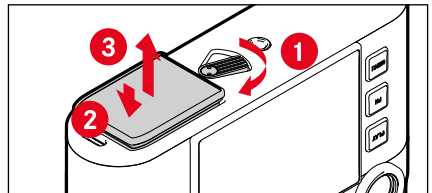

## LIVE VIEW

- ▶ FN-Taste drücken
  - Nur, wenn die FN-Taste mit der Funktion **Live View** belegt ist (Werkseinstellung).

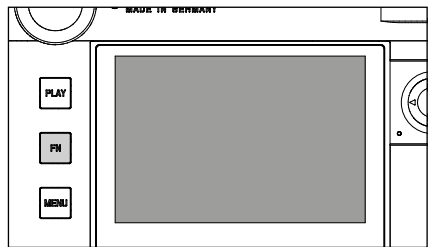

## ANZEIGEN IM MONITOR



- 1 Speicherort
- 2 Verbleibende Aufnahmeanzahl
- 3 Restkapazität der Speicherorte
- 4 Blitz-Synchronisationszeitpunkt
- 5 Leica Fotos Verbindung
- 6 GPS Funktion via Leica FOTOS App

- 7 Digitalzoom
- 8 Akku-Kapazität
- 9 Lichtwaage
- 10 Belichtungskorrektur-Skala
- 11 Belichtungs-Betriebsart
- 12 Verschlusszeit
- 13 ISO-Empfindlichkeit
- 14 Belichtungskorrektur-Wert
- 15 Live View An/Aus
- 16 Aufnahme-Betriebsart (Bildfolge)
- 17 Belichtungs-Messmethode
- 18 Weißabgleich-Betriebsart
- 19 Benutzerprofil
- 20 Lichtstärke/Brennweite oder Objektivtyp
- 21 Dateiformat
- 22 DNG-Auflösung
- 23 JPG-Auflösung
- 24 Speicherkarte formatieren
- 25 Leica FOTOS
- 26 Hauptmenü

## ANZEIGEN IM SUCHER

Der Leuchtrahmen-Messsucher dieser Kamera ist nicht nur ein besonders heller Sucher, sondern auch ein mit dem Objektiv gekoppelter Entfernungsmesser. Die Kopplung erfolgt automatisch mit allen Leica M-Objektiven von 16 bis 135 mm Brennweite.

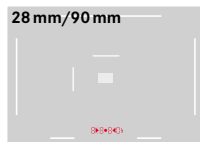
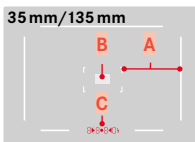

- A Leuchtrahmen
- B Messfeld für Entfernungseinstellung
- C Digitalanzeige

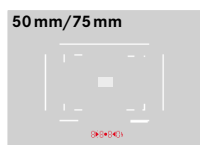

## DIE LEICA FOTOS APP

Erleben Sie die neue Leica FOTOS App. Die Leica FOTOS App steckt als digitales Werkzeug voll spannender Möglichkeiten und verbindet den Fotografen und seine Leica Kamera auf noch nie dagewesene Weise. Verbinden Sie all Ihre Wi-Fi-fähigen Leica Kameras mit einer einzigen App, übertragen Sie Bilder bequem und sofort, fangen Sie flüchtige Momente unverfälscht ein, sichten, optimieren und teilen Sie ihre Fotos – jederzeit und überall.



# ERSTER START/APP-VERBINDUNG

## PER KABEL

**Automatische Einstellung**  
Leica FOTOS Pairing  
Datum & Uhrzeit  
Aufnahmeort

**Leica FOTOS Cable\***

**USB-C**

**\*Hinweis**  
Das „Leica FOTOS Cable“ ermöglicht den direkten Datenaustausch zwischen der Leica FOTOS App und der Kamera. Es kann nicht zum Laden von Apple®-Geräten verwendet werden.

## ENTFERNUNGSEINSTELLUNG

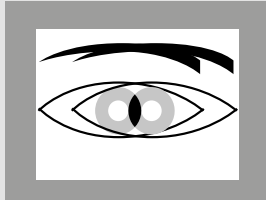
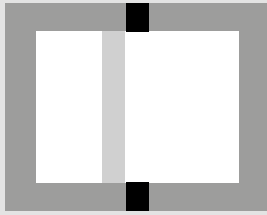
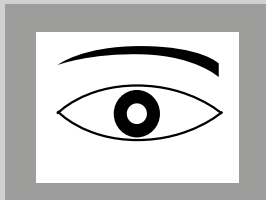
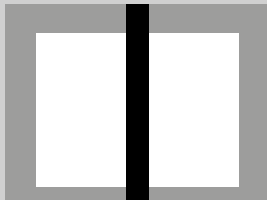
MISCHBILDMETHODE (DOPPELBILD)	SCHNITTBILDMETHODE
	
	

## BELEGUNG DER FN-TASTEN

- Kurz drücken: Aufruf der zugewiesenen Funktion.
- Lang drücken: Belegung ändern (Auswahlliste).

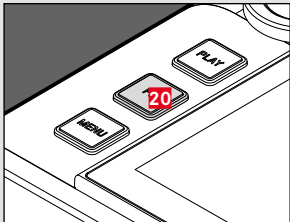
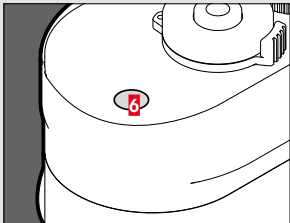
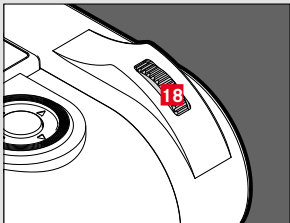
FN-Taste	Werkseinstellung	Verfügbar
	Live View Ein- und Ausschalten des Live View-Betriebs	Objektivtyp-Erkennung Bildfolge Selbstausröser Intervall-Aufnahme Belichtungsreihe Aufnahme-Assistenten Belichtungsmessung M-ISO
	Fokussierhilfe	Auto ISO-Einstellungen Maximaler ISO-Wert Belichtungszeit-Begrenzung Weißabgleich Graukarte Dateiformat DNG-Auflösung Max. JPG-Auflösung
	Belichtungskorrektur	Digitalzoom Film Look Verschlusstyp Blitz-Einstellungen Blitz-Belichtungskorrektur Benutzerprofil EVF LCD SD-Karte formatieren Leica FOTOS

## TOUCH-STEUERUNG



„tippen“



„doppelt tippen“



„horizontal wischen“  
„vertikal wischen“



„zusammenziehen“



„auseinanderziehen“

# TECHNISCHE DATEN

## KAMERA

### Bezeichnung

Leica M11

### Kamera-Typ

Digitale Messsucher-Systemkamera

### Typ-Nr.

2416

### Bestell-Nr.

	Ländervariante		
	EU/US/CN	JP	ROW
Bestell-Nr. (Farbe)	20200 (schwarz)	20202 (schwarz)	20206 (schwarz)
	20201 (silbern)	20203 (silbern)	20207 (silbern)
Wi-Fi 5GHz	11a/n/ac: Kanal 149-165 (5745-5825MHz)	11a/n/ac: Kanal 36-48 (5180-5240MHz)	-
Wi-Fi 2,4GHz	11b/g/n: Kanal 1-11 (2412-2462 MHz)		
Bluetooth	4.2 BR/EDR/LE: BR/DR-Kanal 1-79 LE-Kanal 0-39 (2402-2480MHz)		

### Speichermedium

SD-Karten 1-2GB / SDHC-Karten bis 32GB / SDXC-Karten bis 2TB, Interner Speicher 64GB

### Material

Deckkappe/Boden:

**Silbern:** Messing, verchromt, **Schwarz:** Aluminium, lackiert  
Vorder- und Rückschale des Gehäuses: Magnesium

### Objektiv-Anschluss

Leica M-Bajonett

### Schnittstellen

ISO-Zubehörschuh mit zusätzlichen Steuerkontakten für Leica Blitzgeräte und Leica Visoflex 2 Sucher (als Zubehör erhältlich)

USB-C-Kabel zur Datenübertragung und zum Laden des Akkus

### Verwendbare Objektive

Leica M-Objektive, Leica R-Objektive mittels Adapter

### Betriebsbedingungen

0/+40 °C

### Maße (BxHxT)

139 x 38,5 x 80 mm

### Gewicht

**Silbern:** ca. 640g (mit Akku)

**Schwarz:** ca. 530g (mit Akku)

## SENSOR

### Sensor-Größe

CMOS-Chip, aktive Fläche ca. 24x36 mm

### Foto-Auflösung

DNG™	L-DNG	60,3 MP	9528x6328 Pixel
	M-DNG	36,5 MP	7416x4928 Pixel
	S-DNG	18,4 MP	5272x3498 Pixel
JPG	L-JPG	60,1 MP	9504x6320 Pixel
	M-JPG	36,2 MP	7392x4896 Pixel
	S-JPG	18,2 MP	5248x3472 Pixel

## MONITOR

### Monitor

2,95" TFT LCD, 1080x720 Pixel

## AUSSTATTUNG

### WLAN/Bluetooth

Für die Nutzung der WLAN-Funktion ist die App „Leica FOTOS“ erforderlich. Erhältlich im Apple App Store™ oder im Google Play Store™. 2,4GHz/5GHz\* dual band IEEE802.11 a/b/g/n/ac Wave2 WLAN (Standard-WLAN-Protokoll), Verschlüsselungsmethode: WLAN-kompatibel WPA™/WPA2™, Zugriffsmethode: Infrastrukturbetrieb

## STROMVERSORGUNG

### Ladegerät (Leica BC-SCL7)

Eingänge: USB-C, DC 5V, 2A, Ausgang: DC 8,4V, 1A, Betriebsbedingungen: +10 °C bis +35 °C, Hersteller: Dee Van Enterprises Co., Ltd., hergestellt in China

### Netzteil (Leica ACA-SCL7)

Eingänge: AC 110V - 240V ~ 50/60Hz, 0,3A, Ausgang: DC 5V, 2A, Betriebsbedingungen: +10 °C bis +35 °C, Hersteller: Dee Van Enterprises Co., Ltd., hergestellt in China

### Akku (Leica BP-SCL7)

Aufladbarer Li-Ion (Lithium-Polymer) Akku, Nennspannung: 7,4V / Kapazität: 1800mAh, Ladestrom/-spannung: DC 1000mAh, 7,4V, Betriebsbedingungen: +10 °C bis +35 °C (Laden) / +0 °C bis +40 °C (Entladen), Hersteller: Fuji Electronics (Shenzhen) Co., Ltd. hergestellt in China

\* Nicht in Ländervariante „ROW“ verfügbar.

Das Produktionsdatum Ihrer Kamera finden Sie auf der Verpackung. Die Schreibweise ist Jahr/Monat/Tag. Änderungen in Konstruktion und Ausführung vorbehalten.



# SICHERHEITSHINWEISE

## ALLGEMEIN

- Verwenden Sie Ihre Kamera nicht in unmittelbarer Nähe von Geräten mit starken Magnetfeldern sowie mit elektrostatischen oder elektromagnetischen Feldern (wie z. B. Induktionsöfen, Mikrowellenherde, TV- oder Computermonitore, Videospiel-Konsolen, Mobiltelefone, Funkgeräte). Deren elektromagnetische Felder können die Bildaufzeichnungen stören.
- Starke Magnetfelder, z. B. von Lautsprechern oder großen Elektromotoren, können die gespeicherten Daten beschädigen oder die Aufnahmen stören.
- Sollte die Kamera durch die Einwirkung von elektromagnetischen Feldern fehlerhaft arbeiten, schalten Sie sie aus, nehmen Sie den Akku kurz heraus und schalten Sie sie danach wieder ein.
- Verwenden Sie die Kamera nicht in der unmittelbaren Nähe von Radiosendern oder Hochspannungsleitungen. Deren elektromagnetische Felder können die Bildaufzeichnungen ebenfalls stören.
- Bewahren Sie Kleinteile wie z. B. die Zubehörschuh-Abdeckung grundsätzlich wie folgt auf:
  - außerhalb der Reichweite von Kindern
  - an einem vor Verlust und Diebstahl sicheren Ort
- Moderne Elektronikbauelemente reagieren empfindlich auf elektrostatische Entladung. Da sich Menschen, z. B. beim Laufen über synthetischen Teppichboden, leicht auf mehrere 10000 Volt aufladen können, kann es beim Berühren der Kamera zu einer Entladung kommen, insbesondere dann, wenn sie auf einer leitfähigen Unterlage liegt. Betrifft sie nur das Kameragehäuse, ist diese Entladung für die Elektronik völlig ungefährlich. Aus Sicherheitsgründen sollten allerdings die nach außen geführten Kontakte, beispielsweise diejenigen im Blitzschuh, trotz eingebauter zusätzlicher Schutzschaltungen möglichst nicht berührt werden.
- Achten Sie darauf, dass der Sensor für die Objektivtyp-Erkennung im Bajonett weder verschmutzt noch verkratzt wird. Sorgen Sie ebenfalls dafür, dass sich dort keine Sandkörner oder ähnliche Teilchen festsetzen, die das Bajonett verkratzen könnten. Reinigen Sie dieses Bauteil ausschließlich trocken (Bei Systemkameras).
- Bitte benutzen Sie für eine eventuelle Reinigung der Kontakte kein Optik-Mikrofasertuch (Synthetik), sondern ein Baumwoll- oder Leinentuch. Wenn Sie vorher bewusst an ein Heizungs- oder Wasserrohr (leitfähiges, mit „Erde“ verbundenes Material) fassen, wird Ihre eventuelle elektrostatische Ladung mit Sicherheit abgebaut. Vermeiden lässt sich eine Verschmutzung und Oxidation der Kontakte auch durch trockene Lagerung Ihrer Kamera mit aufgesetztem Objektivdeckel und aufgesetzter Blitzschuh-/Sucherbuchsen-Abdeckung (Bei Systemkameras).
- Verwenden Sie ausschließlich das für dieses Modell vorgesehene Zubehör, um Störungen, Kurzschlüsse oder elektrische Schläge zu vermeiden.
- Versuchen Sie nicht, Gehäuseteile (Abdeckungen) zu entfernen. Fachgerechte Reparaturen sollten nur in autorisierten Servicestellen durchgeführt werden.
- Schützen Sie die Kamera vor dem Kontakt mit Insektensprays und anderen aggressiven Chemikalien. (Wasch-)Benzin, Verdünner und Alkohol dürfen nicht zur Reinigung verwendet werden. Bestimmte Chemikalien und Flüssigkeiten können das Gehäuse der Kamera bzw. die Oberflächenbeschichtung beschädigen.
- Da Gummi und Kunststoffe aggressive Chemikalien ausdünsten können, sollten sie nicht längere Zeit mit der Kamera in Kontakt bleiben.
- Stellen Sie sicher, dass kein Sand, Staub und Wasser in die Kamera eindringt, z. B. bei Schnee, Regen oder am Strand. Das gilt insbesondere beim Wechseln der Objektive (Bei Systemkameras) sowie beim Einsetzen und Herausnehmen der Speicherkarte und des Akkus. Sand und Staub können sowohl Kamera, Objektive, Speicherkarte als auch den Akku beschädigen. Feuchtigkeit kann Fehlfunktionen und sogar irreparable Schäden an Kamera und Speicherkarte verursachen.

## OBJEKTIV

- Ein Objektiv wirkt wie ein Brennglas, wenn praller Sonnenschein frontal auf die Kamera einwirkt. Die Kamera muss deshalb unbedingt vor starker Sonneneinstrahlung geschützt werden.
- Das Aufsetzen des Objektivdeckels und die Kameraunterbringung im Schatten (oder idealerweise in der Tasche) helfen dabei, Schäden im Inneren der Kamera zu vermeiden.

## AKKU/LADEGERÄT

- Es darf ausschließlich der in dieser Anleitung aufgeführte und beschriebene Akkutyp (BP-SCL7) verwendet werden.
- Die vorschriftswidrige Verwendung der Akkus und die Verwendung von nicht vorgesehenen Akkutypen können unter Umständen zu einer Explosion führen!
- Die Akkus dürfen nicht für längere Zeit Sonnenlicht, Hitze, Feuchtigkeit oder Nässe ausgesetzt werden. Ebenso wenig dürfen die Akkus in einem Mikrowellenofen oder einem Hochdruck-Behälter untergebracht werden – es besteht Feuer- oder Explosionsgefahr!
- Feuchte oder nasse Akkus dürfen keinesfalls geladen oder in die Kamera eingesetzt werden!
- Halten Sie die Akku-Kontakte stets sauber und frei zugänglich. Lithium-Ionen-Akkus sind zwar gegen Kurzschluss gesichert, dennoch sollten Sie die Kontakte vor Metall-Gegenständen wie Büroklammern oder Schmuckstücken schützen. Ein kurzgeschlossener Akku kann sehr heiß werden und schwere Verbrennungen verursachen.
- Sollte ein Akku hinunterfallen, überprüfen Sie anschließend das Gehäuse und die Kontakte auf etwaige Schäden. Das Einsetzen eines beschädigten Akkus kann seinerseits die Kamera beschädigen.
- Bei Geruchsentwicklung, Verfärbungen, Verformungen, Überhitzung oder Auslaufen von Flüssigkeit muss der Akku sofort aus der Kamera oder dem Ladegerät entnommen und ersetzt werden. Bei weiterem Gebrauch des Akkus besteht sonst Überhitzungs-, Feuer- und/oder Explosionsgefahr!
- Werfen Sie Akkus keinesfalls in Feuer, da sie sonst explodieren können.
- Bei auslaufenden Flüssigkeiten oder Verbrennungsgeruch den Akku von Hitzequellen fernhalten. Ausgelaufene Flüssigkeit kann sich entzünden!
- Es darf ausschließlich das in dieser Anleitung aufgeführte und beschriebene Ladegerät (BC-SCL7) in Verbindung mit dem beschriebenen Netzteil (ACA-SCL7) sowie den mitgelieferten auswechselbaren Netz-Steckern verwendet werden.
- Die Verwendung von anderen, nicht von der Leica Camera AG zugelassenen Ladegeräten kann zu Schäden an den Akkus führen, im Extremfall auch zu schwerwiegenden, lebensgefährlichen Verletzungen.
- Sorgen Sie dafür, dass die verwendete Netzsteckdose frei zugänglich ist.
- Akku und Ladegerät dürfen nicht geöffnet werden. Reparaturen dürfen nur von autorisierten Werkstätten durchgeführt werden.
- Stellen Sie sicher, dass Akkus nicht in Kinderhand gelangen können. Werden Akkus verschluckt, können sie zu Erstickung führen.
- Halten Sie die Kontakte des Ladegeräts stets sauber und schließen Sie sie niemals kurz.
- Wird das Ladegerät in der Nähe von Rundfunkempfängern eingesetzt, kann deren Empfang gestört werden. Sorgen Sie für einen Abstand von mindestens 1 m zwischen den Geräten.
- Wenn das Ladegerät verwendet wird, kann es Geräusche („Sirren“) verursachen – dies ist normal und keine Fehlfunktion.
- Nehmen Sie das Ladegerät bei Nichtgebrauch vom Netz, da es sonst auch mit nicht eingesetztem Akku eine (sehr geringe) Menge Strom verbraucht.
- Damit der Akku geladen werden kann, muss er eine Temperatur zwischen 10 °C und 30 °C aufweisen (ansonsten schaltet sich z. B. das Ladegerät nicht ein bzw. wieder aus).
- Lithium-Ionen-Akkus können jederzeit und unabhängig vom Ladezustand geladen werden. Ist ein Akku bei Ladebeginn nur teilweise entladen, wird die vollständige Ladung entsprechend schneller erzielt.
- Ab Werk sind neue Akkus nur teilweise geladen, sie sollten daher vor ihrem ersten Einsatz vollständig geladen werden.
- Ein neuer Akku erreicht seine vollständige Kapazität erst, nachdem er 2-3 Mal vollständig geladen und – durch den Betrieb in der Kamera – wieder entladen worden ist. Dieser Entlade-Vorgang sollte jeweils nach ca. 25 Zyklen wiederholt werden.
- Während des Ladevorgangs erwärmen sich sowohl Akku als auch Ladegerät. Dies ist normal und keine Fehlfunktion.
- Sollte die Leuchtdiode nach Ladebeginn schnell blinken, deutet dies auf einen Ladefehler hin (z. B. wegen Überschreitung der maximalen Ladezeit, Spannungen oder Temperaturen außerhalb der zugelassenen Bereiche oder Kurzschluss). Trennen Sie in einem solchen Fall das Ladegerät vom Netz und entnehmen Sie den Akku. Stellen Sie sicher, dass die oben erwähnten Temperaturbedingungen erfüllt sind und starten Sie

dann den Ladevorgang erneut. Sollte das Problem weiterhin bestehen, wenden Sie sich bitte an Ihren Händler, die Leica-Vertretung in Ihrem Land oder die Leica Camera AG.

- Wiederaufladbare Lithium-Ionen-Akkus erzeugen Strom durch interne chemische Reaktionen. Diese Reaktionen werden auch durch Außentemperatur und Luftfeuchtigkeit beeinflusst. Für eine maximale Standzeit und Lebensdauer des Akkus sollte er nicht dauerhaft extrem hohen oder niedrigen Temperaturen (z. B. in einem stehenden Fahrzeug im Sommer bzw. Winter) ausgesetzt werden.

## **ERSTE HILFE**

- Kommt Akkuflüssigkeit mit den Augen in Kontakt, besteht Erblindungsgefahr. Spülen Sie die Augen sofort gründlich mit sauberem Wasser. Reiben Sie nicht in den Augen. Gehen Sie sofort zum Arzt.
- Gelangt ausgelaufene Flüssigkeit auf die Haut oder Kleidung, besteht Verletzungsgefahr. Waschen Sie die betroffenen Bereiche mit sauberem Wasser.

## **SPEICHERKARTE**

- Solange eine Aufnahme auf der Speicherkarte gespeichert oder die Speicherkarte ausgelesen wird, darf sie nicht herausgenommen werden. Ebenso darf die Kamera währenddessen nicht ausgeschaltet oder Erschütterungen ausgesetzt werden.
- Lassen Sie Speicherkarten nicht fallen und biegen Sie sie nicht, da sie sonst beschädigt werden könnten und die darauf gespeicherten Daten verloren gehen können.
- Berühren Sie die Kontakte auf der Rückseite der Speicherkarte nicht und halten Sie Schmutz, Staub und Feuchtigkeit von ihnen fern.
- Sorgen Sie dafür, dass die Speicherkarten für Kinder unzugänglich sind. Beim Verschlucken von Speicherkarten besteht Erstickengefahr.

## **SENSOR**

- Höhenstrahlung (z. B. bei Flügen) kann Pixeldefekte verursachen.

## **TRAGRIEMEN**

- Vergewissern Sie sich bitte nach dem Anbringen des Tragriemens, dass die Verschlüsse korrekt montiert sind, um ein Herabfallen der Kamera zu vermeiden.
- Tragriemen sind in der Regel aus besonders belastbarem Material hergestellt. Halten Sie sie deshalb von Kindern fern. Sie sind kein Spielzeug und für Kinder aufgrund von Strangulationsgefahr potenziell gefährlich.
- Verwenden Sie Tragriemen nur in ihrer Funktion als Tragriemen einer Kamera bzw. eines Fernglases. Eine anderweitige Verwendung birgt Verletzungsgefahren und kann eventuell zu Beschädigungen am Tragriemen führen und ist daher nicht gestattet.
- Tragriemen sollten nicht bei sportlichen Aktivitäten an Kameras bzw. Ferngläsern eingesetzt werden, wenn ein besonders hohes Risiko besteht, mit dem Tragriemen hängen zu bleiben (z. B. beim Klettern in den Bergen und vergleichbaren Outdoor-Sportarten).

## **STATIV**

- Prüfen Sie bei Verwendung eines Stativs dessen Standfestigkeit und drehen Sie die Kamera, indem Sie das Stativ umstellen und nicht die Kamera selbst drehen.
- Achten Sie bei Verwendung eines Stativs auch darauf, die Stativschraube nicht zu fest anzuziehen, unnötige Kraft anzuwenden oder dergleichen.
- Vermeiden Sie einen Transport der Kamera mit angesetztem Stativ. Sie könnten sich oder Andere verletzen oder die Kamera beschädigen.

## **BLITZ**

- Der Einsatz von nicht kompatiblen Blitzgeräten mit der Leica M11 kann im schlimmsten Falle zu irreparablen Schäden an der Kamera und/oder am Blitzgerät führen.

# REGULATORISCHE HINWEISE

Im Menü der Kamera finden Sie die für dieses Gerät spezifischen länderbezogenen Zulassungen.

- ▶ Im Hauptmenü **Kamera-Informationen** wählen
- ▶ Im Untermenü **Regulatorische Informationen** wählen

~ Wechselstrom (AC) == Gleichstrom (DC)	<input checked="" type="checkbox"/> Geräte der Klasse II (das Produkt ist doppelt isoliert konstruiert)
--	---

## ENTSORGUNG ELEKTRISCHER UND ELEKTRONISCHER GERÄTE

(Gilt für die EU sowie andere europäische Länder mit getrennten Sammelsystemen.)



Dieses Gerät enthält elektrische und/oder elektronische Bauteile und darf daher nicht im normalen Hausmüll entsorgt werden. Stattdessen muss es zwecks Recyclings an entsprechenden, von den Gemeinden bereitgestellten Sammelstellen abgegeben werden. Dies ist für Sie kostenlos. Falls das Gerät selbst wechselbare Batterien oder Akkus enthält, müssen diese vorher entnommen werden und ggf. Ihrerseits vorschriftsmäßig entsorgt werden.

Weitere Informationen zum Thema bekommen Sie bei Ihrer Gemeindeverwaltung, Ihrem Entsorgungsunternehmen oder in dem Geschäft, in dem Sie dieses Gerät erworben haben.

## CE-KENNZEICHNUNG

<b>Deutsch</b>		
<b>Konformitätserklärung (DoC)</b>		
Die „Leica Camera AG“ bestätigt hiermit, dass dieses Produkt den grundlegenden Anforderungen und sonstigen relevanten Vorgaben der Richtlinie 2014/53/EU entspricht.		
Kunden können eine Kopie der Original-DoC zu unseren Funkanlagen-Produkten von unserem DoC-Server herunterladen: <a href="http://www.cert.leica-camera.com">www.cert.leica-camera.com</a>		
Wenden Sie sich im Fall weiterer Fragen an den Produkt-Support der Leica Camera AG: Am Leitz-Park 5, 35578 Wetzlar, Deutschland		
<b>Produktabhängig (siehe Technische Daten)</b>		
Typ	Frequenzband (Mittenfrequenz)	Maximale Leistung (dBm E.I.R.P.)
<b>WLAN</b>	2412-2462/5180-5240 MHz /	20
	5260-5320/5500-5700 MHz	
	5735-5825 MHz	
<b>Bluetooth® Wireless Technology</b>	2402-2480 MHz	20

**Die CE-Kennzeichnung unserer Produkte dokumentiert die Einhaltung grundlegender Anforderungen der gültigen EU-Richtlinien.**

## GARANTIE

Neben Ihren gesetzlichen Gewährleistungsansprüchen gegenüber Ihrem Verkäufer erhalten Sie für dieses Leica Produkt zusätzlich von der Leica Camera AG eine Produktgarantie ab dem Kaufdatum bei einem autorisierten Leica Fachhändler. Bisher wurden die Garantiebedingungen der Produktpackung beigelegt. Als neuer Service werden sie nun ausschließlich online zur Verfügung gestellt. Dies hat den Vorteil, dass Sie jederzeit auf die für Ihr Produkt geltenden Garantiebedingungen Zugriff haben. Bitte beachten Sie, dass dies nur für Produkte gilt, die nicht mit beigelegten Garantiebedingungen ausgeliefert werden. Für Produkte mit beigelegten Garantiebedingungen gelten weiterhin ausschließlich diese. Weitere Informationen zu Garantiumfang, Garantieleistungen und Beschränkungen finden Sie unter: [warranty.leica-camera.com](http://warranty.leica-camera.com)